

**FAITES-LE
VOUS-MÊME**

**UN
BILLARD
JAPONAIS**

Cet élégant billard possède la robustesse des tables qui coûtent trois fois plus. On peut se procurer les articles spéciaux pour environ 150 F.

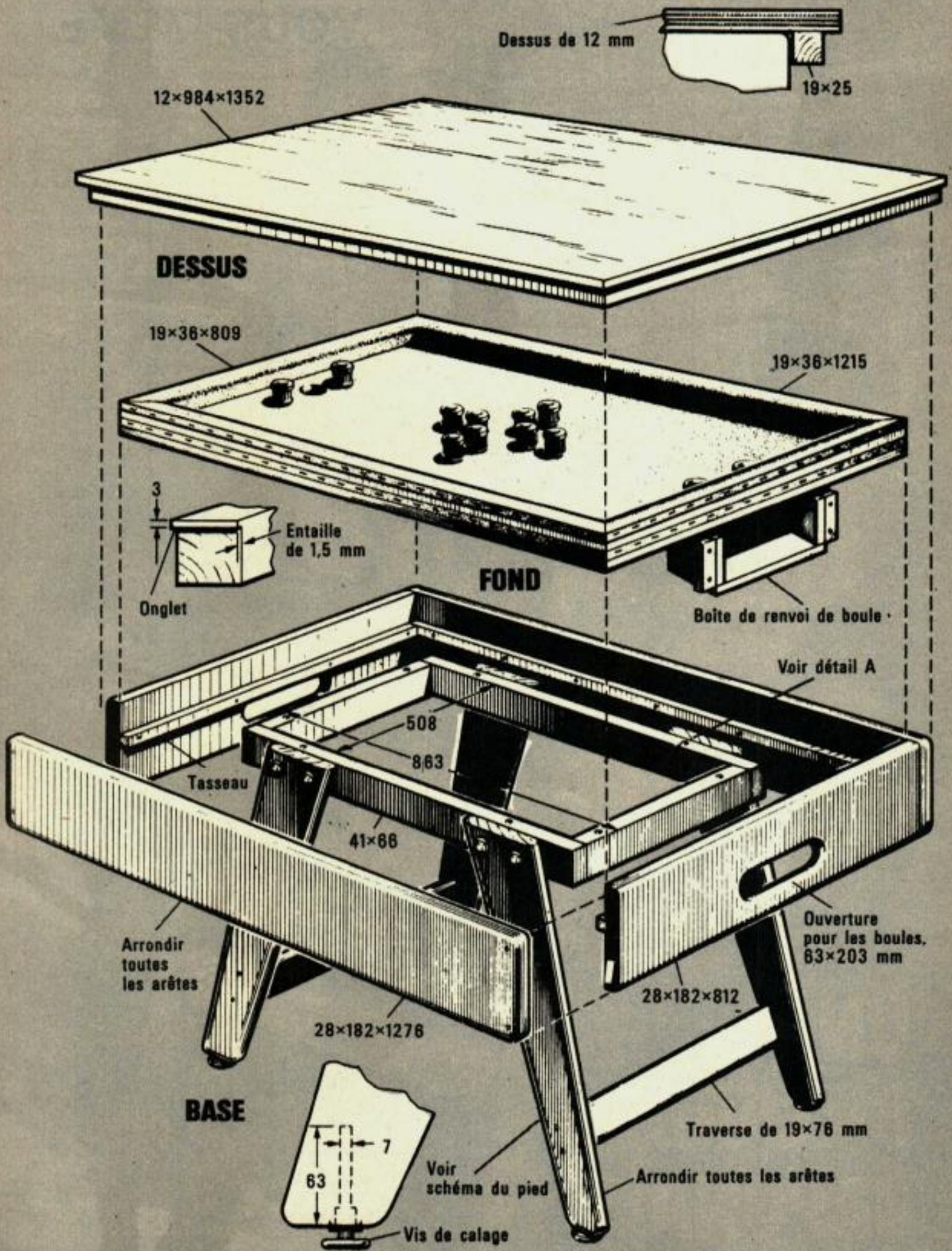

VOICI une table de billard qui n'occupe que le tiers de la place d'une table normale. En appartement, vous pourrez pratiquer ce jeu au même titre que les propriétaires de villas aux pièces spacieuses.

Il y a longtemps que les familles américaines apprécient les joies de billard mais deux obstacles - le prix et la place - ont empêché qu'on installe des tables de billard chez soi. La qualité essentielle d'une bonne table de billard est sa sta-

bilité. Notre version, avec son fond en aggloméré de 19 mm, rivalise avec les billards qu'on trouve dans le commerce pour 1 300 F et plus. Ainsi celle que nous vous proposons, possède une ceinture et des pieds conformes à ceux d'un modèle normal. Conçue pour que la réalisation en soit simple, on n'a pas pour autant sacrifié la qualité.

Le billard mesure 0,81 x 1,23 m. Certains marchands de bois vous vendront l'aggloméré coupé à la demande.

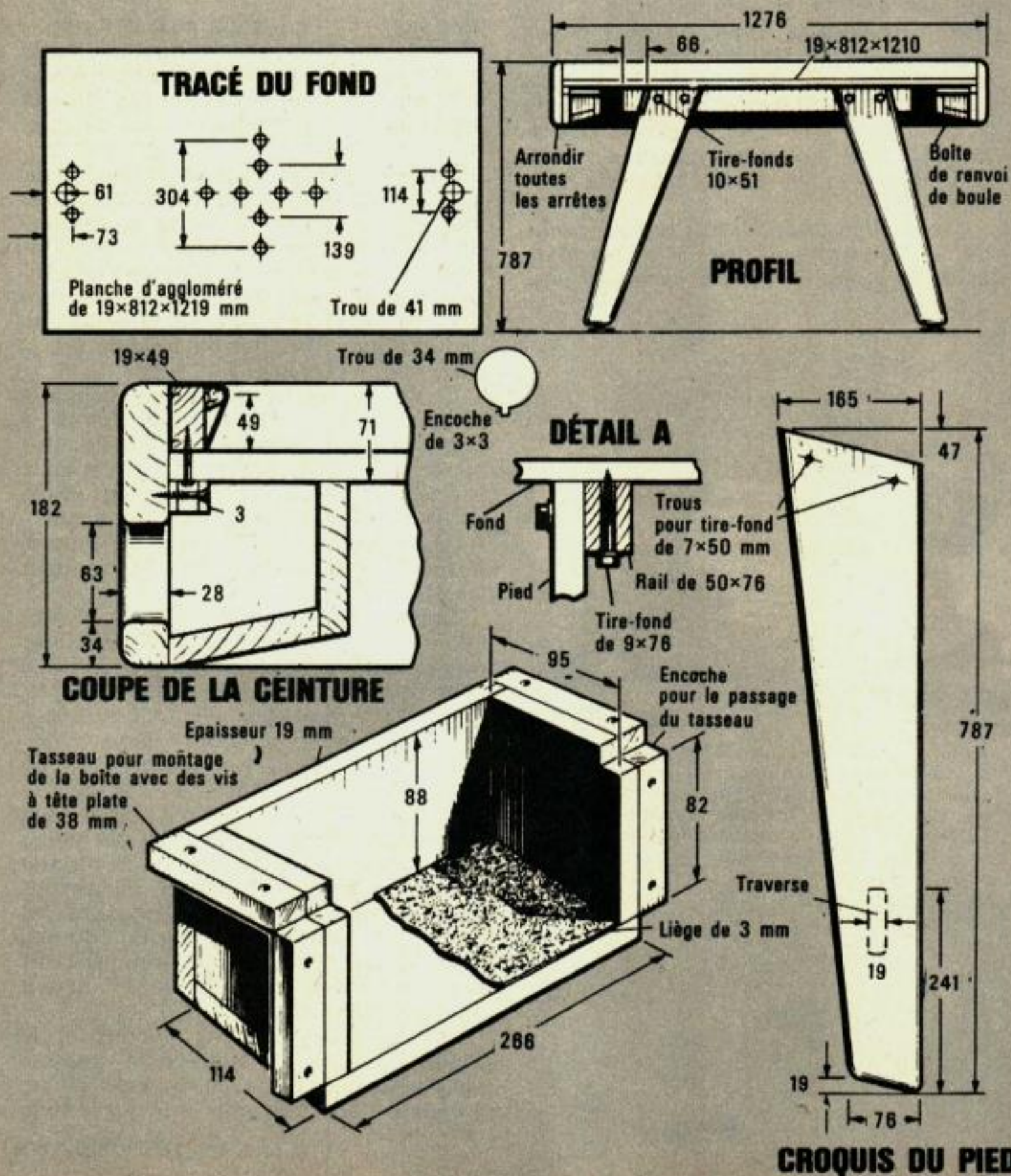

Il est très important de s'assurer à l'achat qu'il ne présente aucun gauchissement.

Marquer l'emplacement des trous pour les tampons et les percer avec une mèche de 34 mm. Tailler les blouses à la scie sauteuse, mais avant de les scier, faire un trou d'essai dans un petit morceau d'aggloméré pour vérifier leur taille. Pour vérifier l'ajustage des parois intérieures des blouses, on drap plusieurs épaisseurs de tissu sur le trou, l'ajustage devant être assez lâche.

On coupe ensuite les panneaux de la ceinture à la mesure. Le choix du bois n'a pas grande importance mais si l'on désire peindre la table, un bois moins cher conviendra. Par contre, si on désire un bois naturel, il faut choisir un bois dur, au grain agréable (du noyer ou du bouleau par exemple). Tracer l'emplacement des ouvertures pour le renvoi des boules et les tailler à la scie sauteuse.

Monter les tasseaux sur les panneaux de la ceinture avec des vis à tête plate et de la colle. Placer les tasseaux avec

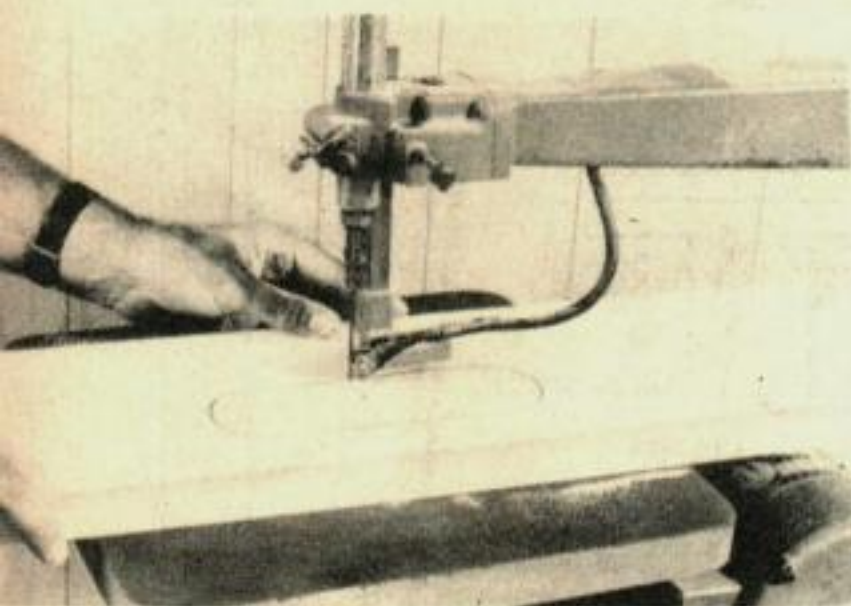

Avant l'assemblage, avec une scie sauteuse ou à chantourner, faire dans les panneaux latéraux, la découpe ovale pour le renvoi des boules. Celle-ci est simplement assemblée à plat. Le fond de la boîte descend légèrement vers l'ouverture.

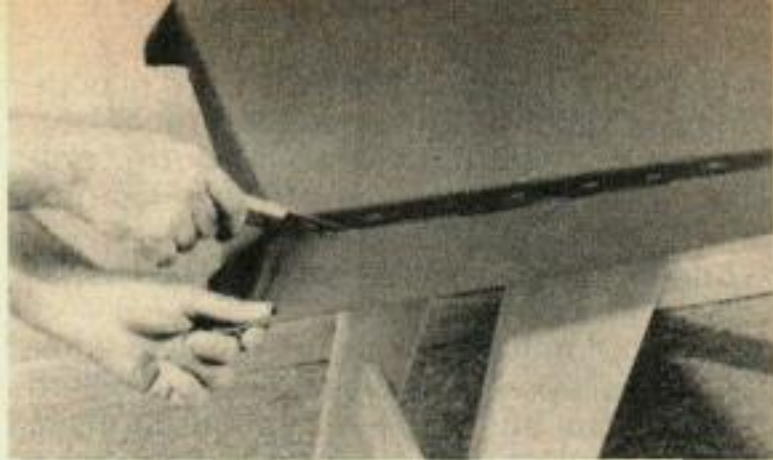
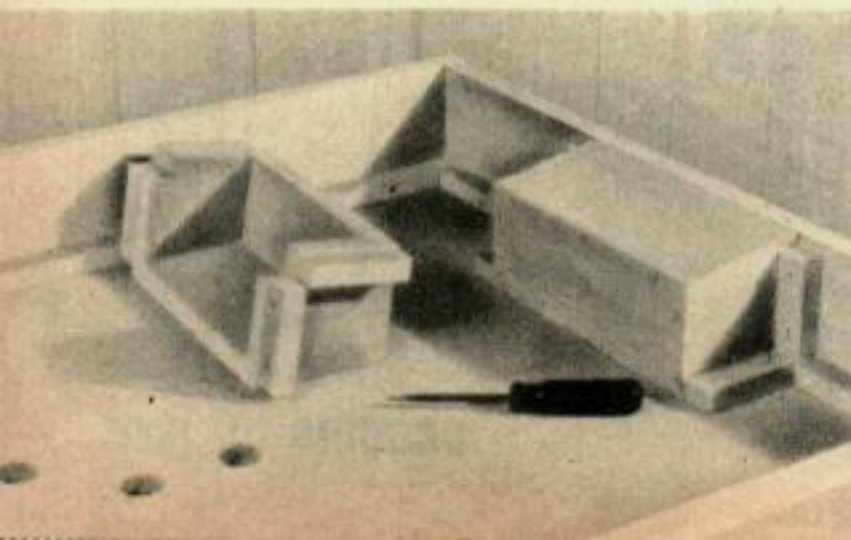

Des agrafes, posées tous les 25 mm environ, fixent le drap tout autour du fond. Pour l'égaliser ensuite, il faut un couteau affûté comme un rasoir.

précision, car ce sont eux qui déterminent indirectement la hauteur de la bande, ce qui est très important. Remarquer les trous suralésés, percés dans la bande pour le passage des vis du fond au rebord.

Puis couper et assembler les pieds. On fixe ceux-ci au cadre comme il est indiqué. Percer les trous pour le passage des vis de calage des pieds et serrer les écrous spéciaux en T. Monter l'ensemble au fond avec des tire-fonds. Attention : lorsqu'on travaille l'aggloméré, on risque d'endommager un trou de vis, si l'on serre trop celle-ci.

Couper le rebord de bande en bois à la mesure, en faisant des joints à onglets, puis faire une entaille aux extrémités (voir détail). Cette entaille est nécessaire car elle permet de ramasser le feutre aux extrémités des bandes. Après avoir fait les onglets du rebord, abaisser la lame de 3 mm et recouper les extrémités.

On monte ensuite les bandes. Il faut les tailler un tout petit peu plus longues que le rebord ; appliquer une couche de ciment de contact sur les deux surfaces. Laisser prendre puis ajuster les pièces soigneusement. Si l'on regarde attentivement le profil du caoutchouc, on remarquera qu'il présente une courbe peu accentuée et une autre qui l'est davantage. C'est la première qui constitue le dessus ; aussi doit-on le monter au rebord en conséquence. Ajuster les extrémités pour qu'elles épousent les onglets du rebord. Employer un couteau bien affûté après l'avoir trempé dans l'eau sinon il y aura quelque difficulté à couper le caoutchouc.

On gaine ensuite les bandes et le fond. Si le drap est froissé, le repasser soigneusement sur l'envers avec un fer à vapeur tiède. Poser le tissu sur le fond

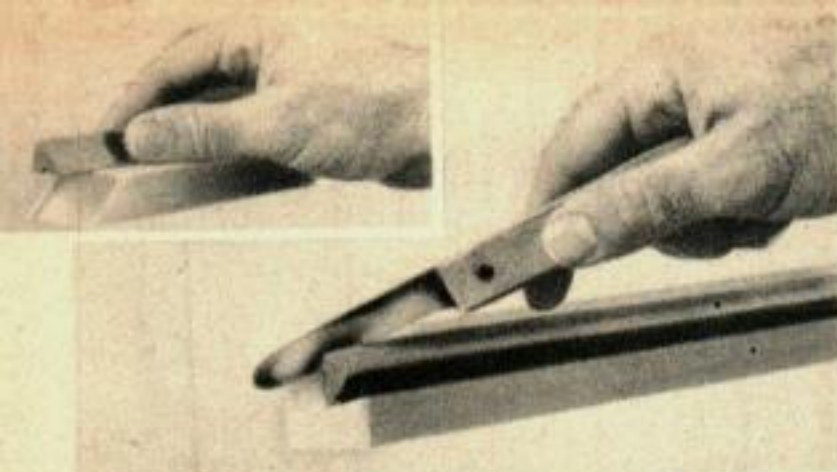

Le caoutchouc des bandes est taillé un tout petit peu plus grand que la taille requise, fixé avec un ciment de contact (voir détail). Puis égalisé proprement.

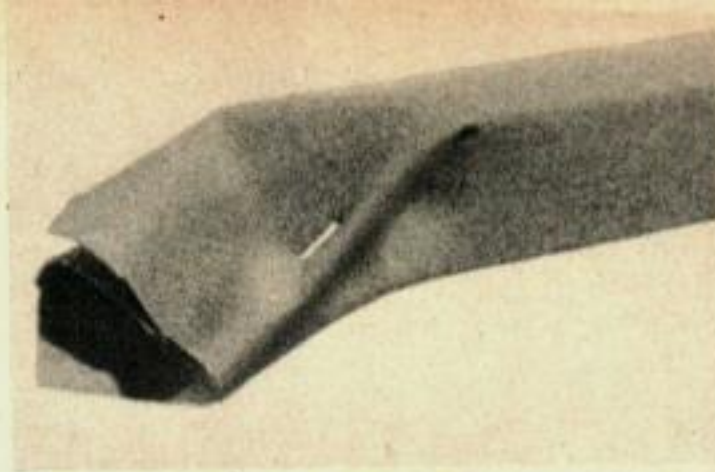

Le feutre est plié sur les extrémités et rabattu sous la découpe dans le rebord. Pour terminer l'agrafer et l'égaliser aux ciseaux.

en l'agrafant tous les 25 mm environ : d'abord aux quatre angles, en tendant bien le tissu avant de poser les agrafes, puis en largeur; enfin en longueur. Une fois les agrafes posées tout autour, couper l'excédent de tissu avec un couteau.

Entailler le tissu au dessus des trous avec une lame bien affûtée en s'arrêtant juste au bord. Faire huit fentes, autour de chaque trou. Poser les parois intérieures des blouses, de façon à ce que le bord soit juste en dessous de la surface. On insère les tampons dans les trous perpendiculairement aux encoches et on les fixe avec des écrous.

Agraffer la garniture des bandes le long de l'arête postérieure du rebord. Faire les deux largeurs d'abord; tendre le tissu puis agraffer autour tous les 25 mm. Tirer le tissu autour de la bande et recommencer l'opération de l'autre côté du tissu. Replier les extrémités puis agraffer les fronces formées par le feutre dans la partie entaillée. Couper l'excédent de tissu et fixer les bandes à la table par dessous avec des vis à tête ronde.

Faire et fixer les boîtes de renvoi des boules, comme indiqué. Un dessus en contreplaqué joliment décoré protège la table et parachève le travail.

REGLES DU JEU.

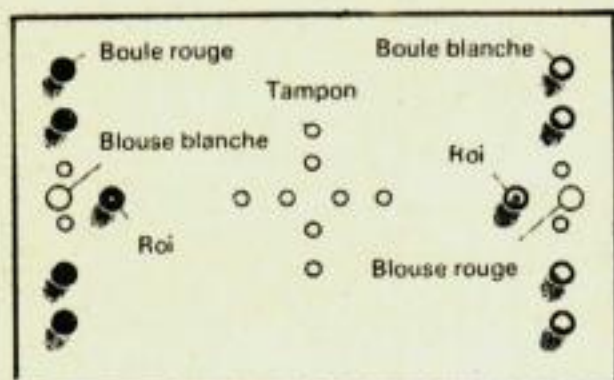

Nombre de joueurs : de 2 à 4. Chaque camp dispose de cinq boules blanches ou rouges. Dans chaque série de boules; la boule marquée d'un point s'appelle le Roi (R)

STRATEGIE DU JEU. On dispose les boules comme ci-dessus. Les boules blanches tirent en direction de la blouse blanche et les rouges en direction de la rouge. Pour commencer la partie, les joueurs tirent leur Roi en même temps en direction de leur blouse respective. Celui des joueurs dont la boule est le plus près de sa blouse, a le droit de

continuer à tirer. Après avoir « fait » (blousé) son Roi, il peut tirer sur n'importe quelle boule sur la table. Important : Jusqu'à ce qu'un joueur ait fait son Roi, il ne peut tirer que dans sa blouse. Il n'a pas le droit d'essayer de toucher les boules de son adversaire.

POUR BIEN JOUER. La stratégie consiste à empêcher l'adversaire d'avoir le champ libre pour tirer vers sa blouse, tout en laissant le sien libre pour pouvoir soi-même y tirer. On y réussit en général en délogeant la boule de son adversaire, ou en plaçant sa propre boule de manière à bloquer son coup. Le joueur qui blouse ses cinq boules le premier a gagné.

PENALITES. Si un joueur blouse une autre boule avant son Roi, l'adversaire blouse deux boules (n'importe lesquelles) et tire. Si un joueur fait sortir une boule de la table, l'adversaire remet la boule sortie à l'endroit qu'il désire (y compris au milieu du groupe de tampons), blouse deux boules et tire. Si un joueur blouse une boule de son adversaire, c'est un gage et il passe son tour; La boule blousée reste dans la blouse.